

Luidsprekeropstelling – surround sound, 3

Hier leest u hoe u uw televisie verandert in een surround-soundsysteem.

Een set-top box of decoder aansluiten, 7

Hier leest u hoe u een set-top box of decoder op uw televisie aansluit en hoe u extra apparatuur aanmeldt.

Een audiosysteem aansluiten en bedienen, 10

Hier leest u hoe u een audiosysteem op uw televisie aansluit en hoe u een geïntegreerd audio-/videosysteem bedient.

Geluid en beeld doorgeven via BeoLink®, 12

Hier leest u hoe u aansluitingen maakt, een gekoppeld systeem bedient en uw televisie in een secundaire ruimte installeert.

De Beo4 aanpassen, 16

Hier leest u hoe u Beo4-functies toevoegt en verwijdert.

Menu's, 18

Overzicht van de schermmenu's.

Index, 25

Bepaal tijdens het instellen van uw televisie en luidsprekers voor surround sound* eerst wat uw ideale kijkpositie is en let daarbij nog niet op het geluid. De prestaties van de luidsprekers blijven onveranderd zolang u binnen het geluidsgebied van de luidsprekers blijft.

Voor een surround-soundopstelling moet u de balans tussen de luidsprekers afstemmen. Dat houdt in dat u de balans tussen de luidsprekers moet instellen. Meer hierover leest u op de volgende pagina's.

**Surround sound is alleen mogelijk bij een televisie met de optionele surround-soundmodule.*

Externe luidsprekers plaatsen

In de drie afbeeldingen rechts ziet u voorbeeldopstellingen van de televisie en de luidsprekers in kamers met verschillende indelingen en afmetingen.

Houd bij alle luidsprekeropstellingen rekening met de volgende punten:

- Gebruik altijd de krachtigste luidsprekers als luidsprekers voor.
- Voordat u de luidsprekers aansluit, zet u ze eerst op de gewenste plek neer.
- De beste positie voor de achterluidsprekers is aan weerszijden achter uw favoriete luisterplek.
- De voor- en achterluidsprekers hoeven niet per se in de hoeken van de kamer te staan.
- Als u een BeoLab 2-subwoofer wilt aansluiten, controleert u in de handleiding van de subwoofer waar u deze het beste kunt plaatsen.

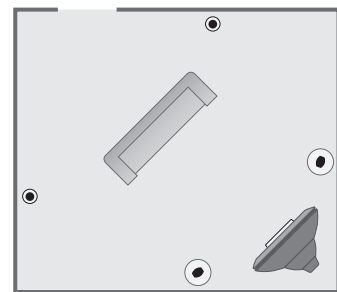
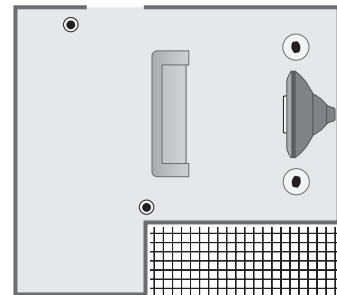
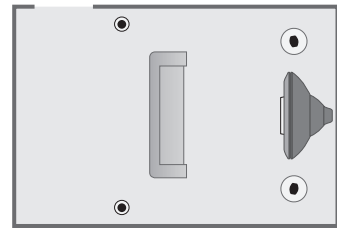

Luidsprekers aansluiten

Op het aansluitpaneel aan de achterkant van de televisie kunt u Bang & Olufsen luidsprekers en een BeoLab 2-subwoofer aansluiten. De luidsprekers moeten Bang & Olufsen Power Link-luidsprekers zijn.

U kunt de kabels doorlussen van de ene luidspreker naar de andere (zie de bedieningshandleiding van de luidsprekers) of op elke uitgang een luidspreker aansluiten. Langere kabels of adapters zijn verkrijgbaar bij uw Bang & Olufsen dealer.

Gebruik de bij de luidsprekers geleverde kabels om de volgende aansluitingen tot stand te brengen:

- > Sluit de twee luidsprekers voor aan op de uitgangen *FRONT*.
- > Sluit de twee luidsprekers achter aan op de uitgangen *REAR*.
- > Sluit de subwoofer aan op de uitgang *SUBWOOFER*.

Vergeet niet om bij alle luidsprekers de schakelaar *L – R – LINE* in te stellen op *L* of *R* (linker- en rechterkanaal), afhankelijk van hun positie in de opstelling. Zo zet u de linkerluidspreker voor op *L*, de rechterluidspreker achter op *R*, etc.

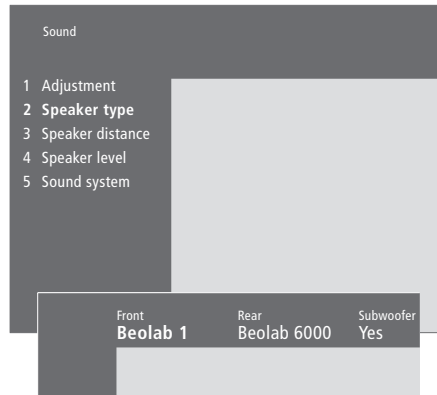
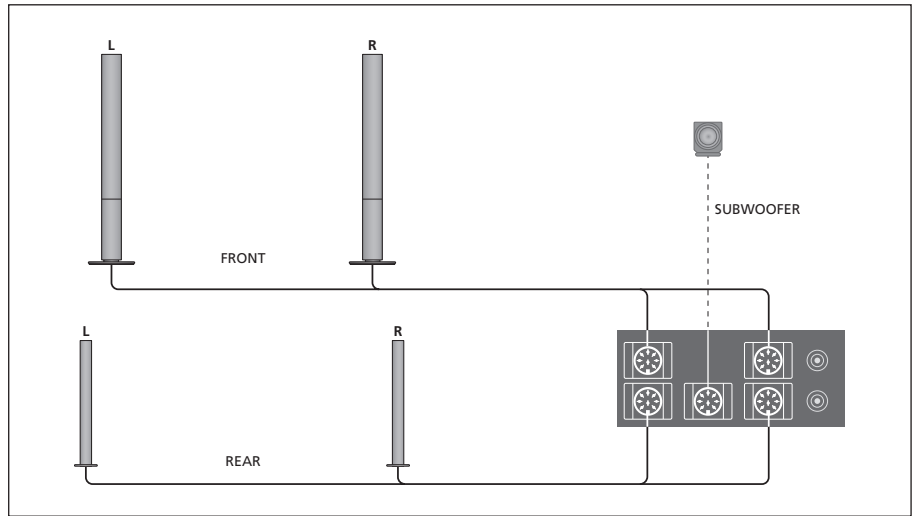

[Items in het menu *Speaker type* \(pagina 23\)](#)

- > Druk op **MENU** om het hoofdmenu te openen.
- > Druk op **3** om het menu *Setup* te openen.
- > Druk op **2** om het menu *Sound* te openen.
- > Druk nogmaals op **2** om het menu *Speaker type* te openen.
- > Druk op **▼** of **▲** om uw luidsprekertype zichtbaar te maken en op **▶▶** om naar het volgende stel luidsprekers te gaan. Als er geen luidsprekers zijn aangesloten, kiest u *None*.
- > Als er een BeoLab 2-subwoofer is aangesloten, drukt u eerst op **▶▶** om de cursor naar *Subwoofer* te verplaatsen en vervolgens op **▼** om dit veld te wijzigen in *Yes*.
- > Druk op **GO** om uw keuzen op te slaan, of...
- > ...druk op **EXIT** om dit menu te sluiten zonder iets op te slaan.

De luidsprekers positioneren

Ga op uw favoriete kijkpositie zitten en zet de televisie aan. Noteer de rechtstreekse afstand (ongeveer) in meters tussen uw kijkpositie en elke luidspreker.

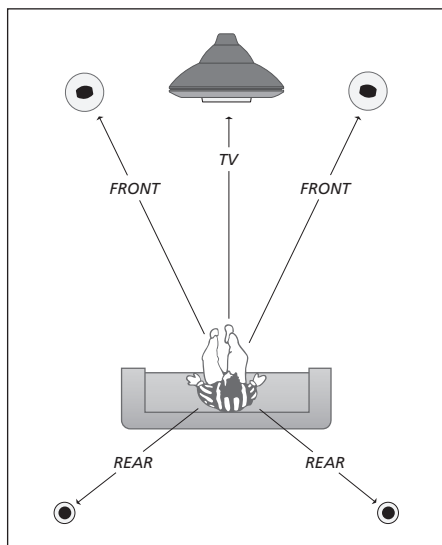

Voor een BeoLab 2-subwoofer hoeft u geen afstand op te geven: de positie van de subwoofer heeft nauwelijks invloed op het geluid.

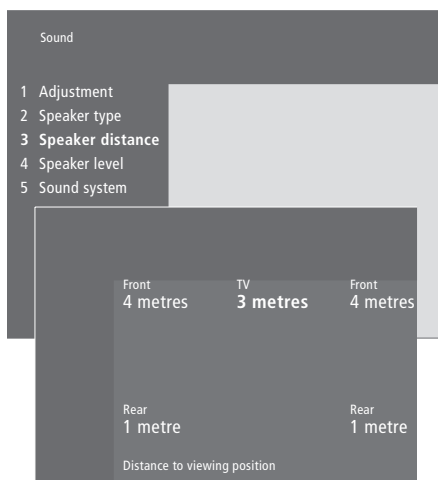

[Items in het menu *Speaker distance* \(pagina 23\)](#)

- > Druk op **MENU** om het hoofdmenu te openen.
- > Druk op **3** om het menu *Setup* te openen.
- > Druk op **2** om het menu *Sound* te openen.
- > Druk op **3** om het menu *Speaker distance* te openen. De aangesloten luidsprekers worden getoond.
- > Druk op **◀** of **▶** om de cursor van de ene luidspreker naar de andere te verplaatsen en druk op **▲** of **▼** om de afstand in meters tussen uw kijkpositie en de desbetreffende luidspreker te selecteren.
- > Als u de luidsprekerafstanden hebt vastgelegd, drukt u op **GO** om de instellingen op te slaan, of...
- > ...druk op **EXIT** om dit menu te sluiten zonder iets op te slaan.

Het volume afstemmen

Nadat u de voor een surround-soundopstelling benodigde luidsprekers hebt aangesloten op de televisie, moet u eerst het geluid van deze luidsprekers afstemmen in het menu *Speaker level*.

Hierbij laten alle luidsprekers uit de surround-soundopstelling om de beurt een kalibratietoontoon horen. Vervolgens stelt u het volume van alle aangesloten luidsprekers zo af dat dit net zo hard klinkt als het geluid uit de televisieluidsprekers. U kunt kiezen of de kalibratietoontoon automatisch van luidspreker naar luidspreker gaat of dat u zelf aangeeft welke luidspreker u wilt horen. De standaardinstelling is manal (handmatig), maar u kunt dit via MENU op de Beo4-afstandsbediening wijzigen in automatic.

Als u de luidsprekers eenmaal hebt afgestemd, hoeft u deze procedure alleen maar te herhalen als u de opstelling wijzigt, bijvoorbeeld als u een of meerdere luidsprekers verplaatst.

In een surround-soundopstelling hoeft het subwoofergeluid niet te worden afgestemd. Lees 'Beeld- en geluidsinstellingen aanpassen' op pagina 36 van de bedieningshandleiding als u na het afstemmen van de luidsprekers toch nog het geluid van de subwoofer wilt aanpassen.

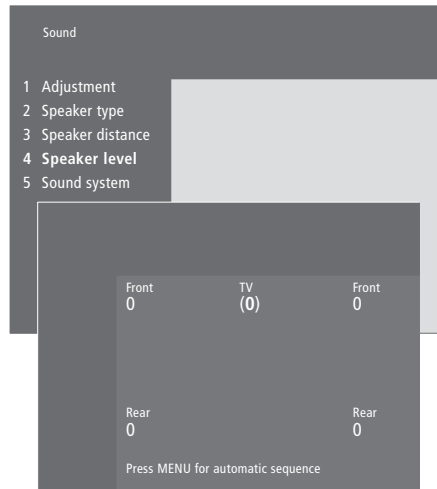

[Items in het menu *Speaker level* \(pagina 23\)](#)

- > Druk op **MENU** om het hoofdmenu te openen.
- > Druk op **3** om het menu *Setup* te openen.
- > Druk op **2** om het menu *Sound* te openen.
- > Druk op **4** om het menu *Speaker level* te openen. *TV* is gemarkeerd en het geluid klinkt uit de televisieluidsprekers.
- > Druk op **▲** of **▼** om het luidsprekervolume in te stellen en druk op **◀** of **▶** om naar de volgende luidspreker te gaan.
- > Als u het volume voor alle luidsprekers uit uw surround-soundopstelling hebt ingesteld, drukt u op **GO** om de instellingen op te slaan of...
- > ...drukt u op **EXIT** om dit menu te sluiten zonder iets op te slaan.

Bij het instellen vergelijkt u het volume van de externe luidsprekers steeds met het volume van de televisieluidsprekers (wat u niet kunt aanpassen in dit menu).

Een set-top box* aansluiten op de ingangen V.TAPE, AV of DECODER van de televisie. Als de ingangen allemaal al bezet zijn, kunt u ook via het aansluitpaneel een set-top box op de televisie aansluiten.

U kunt ook een decoder aansluiten op de ingang DECODER of AV van de televisie.

Controleer of alle aangesloten apparatuur is aangemeld in het menu *Connections*. Raadpleeg voor meer informatie het hoofdstuk 'Extra videoapparatuur aanmelden en gebruiken' op pagina 32 van de bedieningshandleiding.

*OPMERKING! Voor het installeren van set-top boxen volgt u de bijbehorende documentatie.

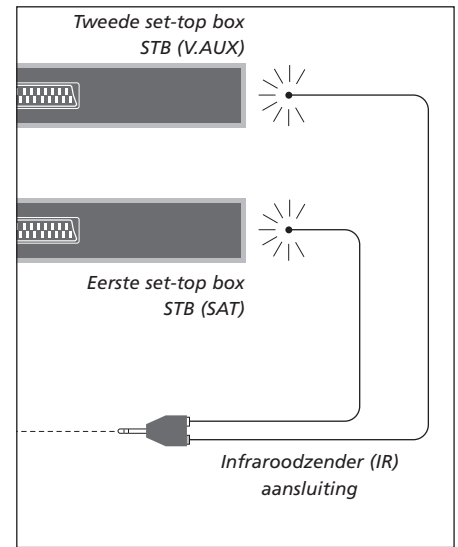
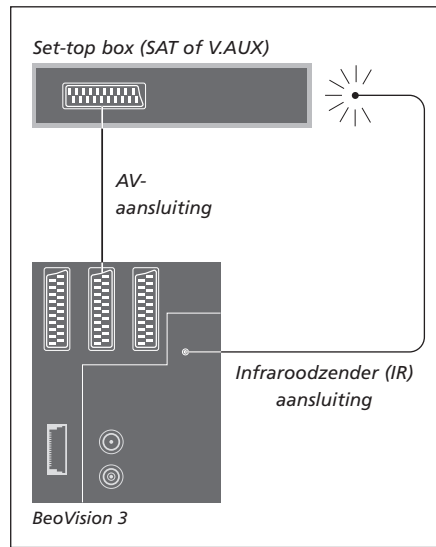

Een set-top box aansluiten

Trek voordat u externe apparatuur aansluit de netstekkers van alle aangesloten systemen uit het stopcontact. Sluit de set-top box met de 21-polige AV-kabel aan op de televisie:

- > Verbind een ingang met de set-top box.
- > Leid de kabel naar de ingang V.TAPE, AV of DECODER op de achterkant van de televisie.
- > Sluit de infraroodzender aan op IR OUTPUT van de televisie.
- > Verbind de infraroodzender met de infraroodontvanger van de set-top box (volg hierbij de aanwijzingen in de handleiding van de infraroodzender).

Om de bij de set-top box geleverde afstandsbediening te kunnen gebruiken, mag de infraroodontvanger niet helemaal afgedekt zijn.

Als u twee set-top boxen wilt aansluiten...

Om twee set-top boxen op uw televisie te kunnen aansluiten, hebt u een infrarood Y-adapter nodig (artikelnummer 6174171). Neem hiervoor contact op met uw Bang & Olufsen dealer. Om twee set-top boxen op uw televisie aan te sluiten, gaat u als volgt te werk:

- > Sluit, zoals afgebeeld, de eerste en tweede set-top box via 21-polige AV-kabels aan op de ingangen AV en DECODER van de televisie; als de AV-ingang al wordt gebruikt, neemt u de ingangen DECODER en V.TAPE.
- > Sluit de infrarood Y-adapter aan op de ingang IR OUTPUT op de televisie.
- > Sluit de infraroodzender voor de eerste set-top box aan op de chroomkleurige aansluiting op de infrarood Y-adapter en verbind het andere uiteinde met de infraroodontvanger op de eerste set-top box.
- > Sluit de infraroodzender voor de tweede set-top box aan op de goudkleurige aansluiting op de infrarood Y-adapter en verbind het andere uiteinde met de infraroodontvanger op de tweede set-top box.
- > Meld in het menu *Connections* de eerste set-top box aan als STB (SAT) en de tweede set-top box als STB (V.AUX).

Alternatieve aansluiting van een set-top box

Als de ingangen V.TAPE, AV en DECODER allemaal al bezet zijn en u een tweede set-top box wilt aansluiten, kunt u de tweede set-top box aansluiten op het aansluitpaneel.

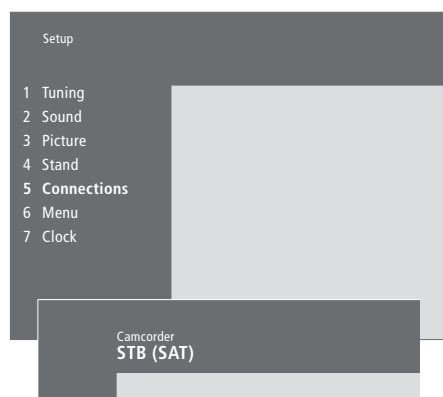

Als u een set-top box aansluit op het aansluitpaneel...

- > Druk op **MENU** om het hoofdmenu te openen.
- > Druk op **3** om het menu *Setup* te openen.
- > Druk op **▼** om de cursor te verplaatsen naar *Connections*.
- > Druk op **MENU**. *Connections* verandert nu in *Camcorder*.
- > Druk op **GO** om het menu *Camcorder* te openen.
- > Druk op **▲** of **▼** om de beschikbare opties te bekijken. Kies STB (SAT) of STB (V.AUX). Als er een camcorder is aangesloten op het aansluitpaneel kunt u natuurlijk *Camcorder* kiezen.
- > Druk op **GO**.
- > Als u de set-top box hebt aangemeld, wordt u gevraagd om het desbetreffende type set-top box in een lijst op het scherm te selecteren. Raadpleeg voor meer informatie het hoofdstuk 'Extra videoapparatuur aanmelden en gebruiken' op pagina 32 van de bedieningshandleiding.
- > Als u uw STB-type hebt geselecteerd, drukt u op **GO** om de instellingen op te slaan, of...
- > ...drukt u op **EXIT** om dit menu te sluiten zonder iets op te slaan.



Aansluitpaneel.

Toegang tot een set-top box die is aangesloten op het aansluitpaneel...

- > Als de set-top box is aangemeld als STB (SAT), drukt u op de Beo4 op **SAT**.
- > Als de box is aangemeld als STB (V.AUX), drukt u herhaaldelijk op **LIST** tot V.AUX* verschijnt op de display van de Beo4. Vervolgens drukt u op **GO**.

**Als u op de Beo4-display V.AUX wilt kunnen openen, moet u deze functie eerst toevoegen aan de lijst met Beo4-functies. Raadpleeg het hoofdstuk 'De Beo4 aanpassen' op pagina 16 voor meer informatie.*

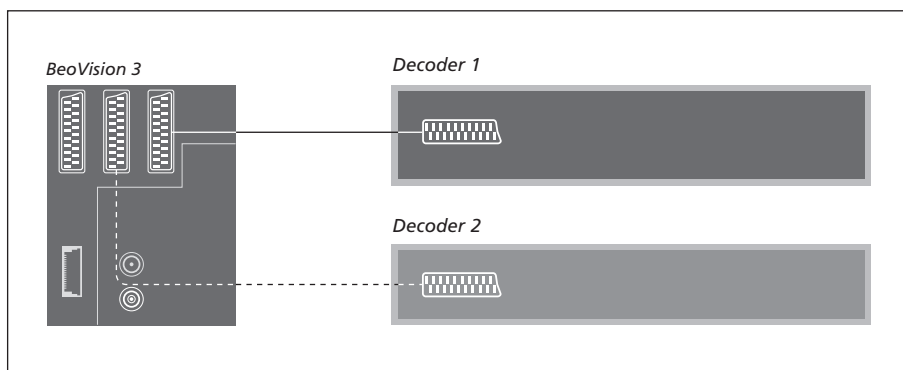

Een AV- of RF-decoder aansluiten

Om een AV-decoder (een basisbanddecoder, bijvoorbeeld Canal+) aan te sluiten, sluit u de antennekabel aan op de televisie. Sluit de AV-decoder aan op de 21-polige ingang DECODER op de televisie.

Als u een RF-decoder wilt aansluiten, moet u de kabel van de buitenantenne aansluiten op de ingang van de decoder en vervolgens de kabel naar de antenne-ingang VHF/UHF van de televisie leiden. Sluit de RF-decoder aan op de 21-polige ingang DECODER op de televisie.

Twee decoders aansluiten

Om twee decoders op de televisie aan te sluiten, sluit u de eerste decoder aan op de ingang DECODER en de tweede decoder op de ingang AV.

U mag nooit een unclamped basisbanddecoder op de ingang AV aansluiten!

OPMERKING! Als uw decoder voorzien is van twee 21-polige aansluitingen, moet u de aansluiting gebruiken die bedoeld is voor de videorecorder en niet de aansluiting op de decoder die voorzien is van de markering TV!

Als u een compatibel Bang & Olufsen audiosysteem aansluit op de televisie, kunt u gebruikmaken van de mogelijkheden van een geïntegreerd audio-/videosysteem.

Speel een cd op uw audiosysteem via de televisieluidsprekers of zet een tv-zender aan en stuur het geluid naar de luidsprekers van het audiosysteem.

Het volledige systeem kunt u in één ruimte zetten of verdelen over twee ruimtes met in de ene kamer de televisie (met of zonder externe luidsprekers) en in de andere kamer het audiosysteem met een stel luidsprekers.

Niet alle audiosystemen van Bang & Olufsen zijn geschikt voor een geïntegreerd combinatie met de BeoVision 3.

Uw audiosysteem op de televisie aansluiten

Steek de ene meerpolige stekker van een BeoLink-kabel in de ingang MASTER LINK op de televisie en de andere meerpolige stekker in de ingang MASTER LINK van het audiosysteem.

Option-instelling

Als de televisie deel uitmaakt van een audio-/videosysteem, moet u hierop de juiste opties programmeren. Voor het programmeren van opties met de Beo4-afstandsbediening moet het hele systeem standby staan.

Opties voor de televisie instellen...

- > Druk op LIST terwijl u de toets • op de Beo4 ingedrukt houdt.
- > Laat beide toetsen los.
- > Druk herhaaldelijk op LIST tot op de Beo4-display OPTION? verschijnt en druk op GO.
- > Druk herhaaldelijk op LIST tot V.OPT op de Beo4-display staat en toets vervolgens het gewenste cijfer in (0, 1 of 2).

Opties voor het audiosysteem instellen...

- > Druk op LIST terwijl u de toets • op de Beo4 ingedrukt houdt.
- > Laat beide toetsen los.
- > Druk herhaaldelijk op LIST tot op de Beo4-display OPTION? verschijnt en druk op GO.
- > Druk herhaaldelijk op LIST om A.OPT af te beelden op de Beo4-display en toets vervolgens het desbetreffende cijfer in (0, 1 of 2).

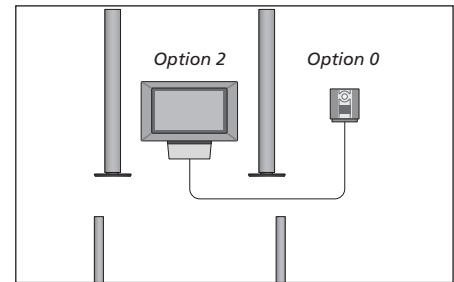
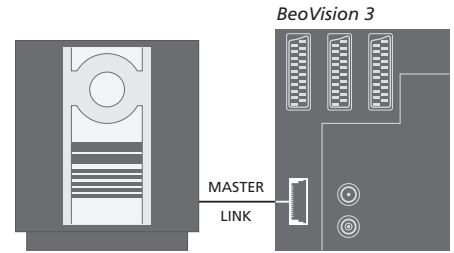

De televisie en een audiosysteem staan bij elkaar in één ruimte en alle luidsprekers zijn aangesloten op de televisie.

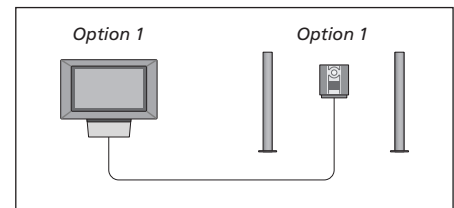

De televisie (met of zonder aangesloten luidsprekers) en het audiosysteem (met een stel aangesloten luidsprekers) staan bij elkaar in één ruimte.

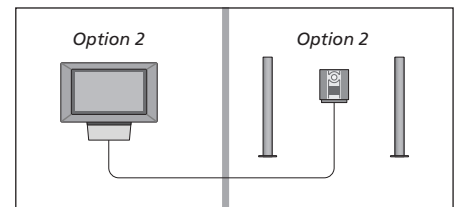

Het audiosysteem staat in de ene kamer en de televisie (met of zonder aangesloten luidsprekers) in de andere kamer.

Een geïntegreerd audio-/ videosysteem gebruiken

U kunt de meest geschikte luidsprekers voor het huidige programma kiezen en ook videogeluid op het audiosysteem opnemen.

Videogeluid op de luidsprekers van uw audiosysteem afspelen...

Als u het geluid van een televisiebron wilt beluisteren via de luidsprekers van het audiosysteem zonder het beeldscherm aan te zetten, drukt u herhaaldelijk op LIST tot AV* op de Beo4-display verschijnt...

LIST

AV

...en drukt u vervolgens op een brontoets, bijvoorbeeld TV

TV

Als u op de brontoets drukt voordat u op LIST drukt of nadat AV in de display is verschenen, wordt het beeldscherm ingeschakeld.

Audiogeluid op de luidsprekers van uw videosysteem afspelen...

Druk herhaaldelijk op LIST om AV* op te roepen op de Beo4 en druk vervolgens op een audiobrontoets, bijvoorbeeld RADIO

LIST

AV

RADIO

*Als u op de Beo4-display AV wilt kunnen oproepen, moet u deze functie eerst toevoegen aan de lijst met Beo4-functies. Raadpleeg het hoofdstuk 'De Beo4 aanpassen' op pagina 16 voor meer informatie.

Videogeluid opnemen

Als u naar het geluid van de televisie luistert via de luidsprekers van het Bang & Olufsen audiosysteem en het audiosysteem een cassetterecorder bevat, kunt u dit televisiegeluid opnemen met de cassetterecorder. Raadpleeg voor meer informatie de handleiding van uw audiosysteem.

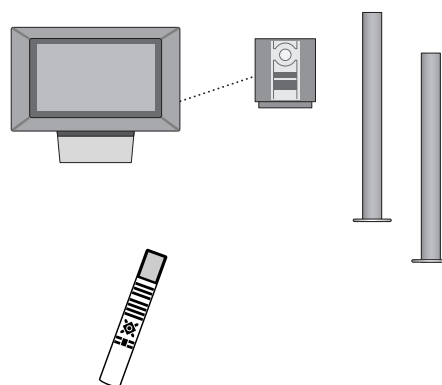

Met het BeoLink-systeem kunt u het beeld*- en/of geluidssignaal door het hele huis doorgeven.

U kunt de televisie die bijvoorbeeld in de huiskamer staat, koppelen aan een ander videosysteem of aan een stel luidsprekers in een andere kamer, waardoor het mogelijk wordt om beeld of geluid te 'verplaatsen' naar een andere kamer.

Als u een BeoLink-systeem hebt geïnstalleerd, kunt u kiezen of u de televisie in de primaire ruimte gebruikt, bijvoorbeeld in de woonkamer, of in een secundaire ruimte, bijvoorbeeld de studeerkamer of slaapkamer.

De systeemmodulator zorgt ervoor dat videobronnen naar de secundaire ruimte worden gestuurd. In sommige gevallen kan het nodig zijn om modulatorinstellingen op te geven.

**Surround sound is alleen mogelijk bij een televisie met de optionele surround-soundmodule.*

Aansluitingen in een secundaire ruimte

Het systeem in de primaire ruimte moet via een Master Link-kabel zijn gekoppeld aan het systeem in de secundaire ruimte:

- > Sluit de Master Link-kabel aan op de ingang MASTER LINK op de televisie.
- > Als u ook videosignalen wilt doorsturen, sluit u een gewone antennekabel aan op de ingang LINK van de televisie.
- > Leid beide kabels naar de secundaire ruimte en volg voor het aansluiten de handleiding van de apparatuur in de secundaire ruimte.

Als op de ingang MASTER LINK van de televisie al een audiosysteem is aangesloten, moet u met een speciaal verbindingskastje de Master Link-kabel splitsen om ook de kabel uit de secundaire ruimte van signaal te kunnen voorzien. Neem hiervoor contact op met uw Bang & Olufsen dealer.

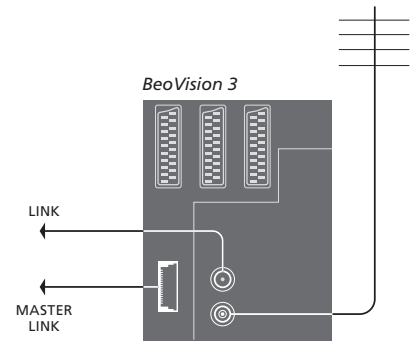

Systeemmodulator

Als in de secundaire ruimte een audio-installatie staat, zoals een BeoLink Active/Passive, en u in dezelfde ruimte ook een niet-koppelbare tv wilt installeren, zet u de systeemmodulator op *On*. De fabrieksinstelling *Off* moet worden gebruikt als u een koppelbare televisie van Bang & Olufsen gebruikt.

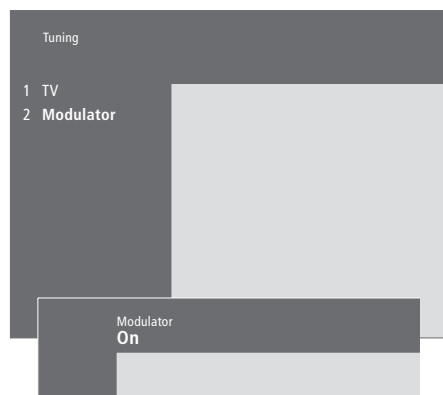

De systeemmodulator inschakelen...

- > Druk op **MENU** om het hoofdmenu te openen.
- > Druk op **3** om het menu *Setup* te openen. Het menu voor het afstemmen, *Tuning*, is al gemarkeerd.
- > Druk op **GO** om het menu *Tuning* te openen.
- > Druk op **▼** om de cursor te verplaatsen naar het menu *Link frequency* (verbindingfrequentie).
- > Druk op **MENU** om het onderwerp *Modulator* zichtbaar te maken.
- > Druk op **GO** om het menu *Modulator* te openen.
- > Druk op **▲** of **▼** om tussen *Off* en *On* te schakelen.
- > Druk op **GO** om de instelling op te slaan, of...
- > ...druk op **EXIT** om alle menu's te sluiten zonder iets op te slaan.

Verbindingsfrequentie

Als bijvoorbeeld een tv-zender in uw regio uitzendt op dezelfde frequentie als de frequentie die het BeoLink-systeem gebruikt (599 MHz), moet u de systeemmodulator afstemmen op een vrije frequentie. Als u de verbindingfrequentie voor het systeem in de primaire ruimte wijzigt, moet u de frequentie voor het systeem in de secundaire ruimte aanpassen aan deze gewijzigde instelling.

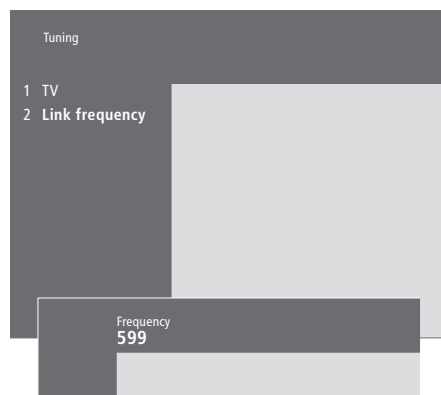

De verbindingfrequentie wijzigen...

- > Druk op **MENU** om het hoofdmenu te openen.
- > Druk op **3** om het menu *Setup* te openen.
- > Druk op **GO** om het menu *Tuning* te openen.
- > Druk op **2** om het menu *Link frequency* te openen.
- > Druk op **▲** of **▼** om een beschikbare frequentie te zoeken. U kunt ook met de cijfertoetsen van de Beo4 rechtstreeks een frequentie intoetsen.
- > Druk op **GO** om uw instelling op te slaan, of...
- > ...druk op **EXIT** om alle menu's te sluiten zonder iets op te slaan.

BeoLink – De BeoVision 3 in een secundaire ruimte gebruiken

Als in uw huis een BeoLink is geïnstalleerd en u de televisie in een secundaire ruimte plaatst, kunt u alle aangesloten systemen via de televisie bedienen.

Om de televisie in een secundaire ruimte te kunnen gebruiken, volgt u de onderstaande procedure:

- 1 Steek de netstekker van de televisie in het stopcontact
- 2 Programmeer via de Beo4-afstandsbediening de televisie in de secundaire ruimte op *Option 6**
- 3 Trek de netstekker van de televisie uit het stopcontact
- 4 Breng de aansluitingen tot stand
- 5 Steek de netstekker van de televisie weer in het stopcontact.

Option-instelling

Om te zorgen dat het hele systeem goed functioneert, moet de televisie in de secundaire ruimte geprogrammeerd zijn op de correcte Option-instelling voordat u hem aansluit op het systeem in de primaire ruimte.

- > Druk op LIST terwijl u de toets • op de Beo4 ingedrukt houdt.
- > Laat beide toetsen los.
- > Druk herhaaldelijk op LIST tot op de Beo4-display OPTION? verschijnt en druk op GO.
- > Druk herhaaldelijk op LIST tot op de Beo4-display V.OPT verschijnt en druk op 6*.

**Als u de televisie wilt gebruiken in een secundaire ruimte waarin al andere BeoLink-systemen zijn aangesloten, bijvoorbeeld luidsprekers, moet u de televisie programmeren voor 'optie' 5.*

Aansluitingen in een secundaire ruimte

U sluit de televisie in de secundaire ruimte via twee verschillende kabels aan op het systeem in de primaire ruimte:

- De BeoLink-aansluiting (via een Master Link-kabel en een verbindingskastje).
- De antenneaansluiting (via een normale antennekabel).

BeoLink-aansluiting

In de primaire ruimte: Sluit de Master Link-kabel aan op de ingang MASTER LINK van het primaire systeem. Leid de kabel naar het verbindingskastje en knip de kabel op de juiste lengte af.

In de secundaire ruimte: Sluit de Master Link-kabel aan op de ingang MASTER LINK op de televisie. Leid de kabel naar het verbindingskastje en knip de kabel op de juiste lengte af.

In het verbindingskastje: Verbind de kabels met elkaar, zoals beschreven in de folder bij het verbindingskastje/de kabel. In deze folder worden alle mogelijkheden van het verbindingskastje uitgelegd en wordt beschreven hoe u de kabels met elkaar kunt verbinden.

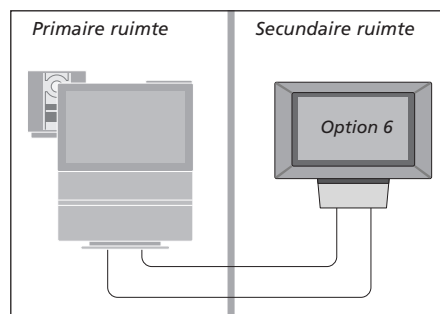

Antenneaansluiting

Sluit het ene uiteinde van een normale tv-antennekabel (coaxkabel) aan op de ingang LINK van het hoofdsysteem en het andere uiteinde op de antenne-ingang van de tv in de secundaire ruimte.

Bediening in een secundaire ruimte

In de secundaire ruimte kunt u alle aangesloten systemen bedienen met de Beo4-afstandsbediening.

Bronnen gebruiken die alleen beschikbaar zijn in een van de ruimtes...

Druk op de toets van de gewenste bron

**RADIO
A TAPE
SAT**

Bedien de geselecteerde bron op de normale manier

Een bron uit de primaire ruimte gebruiken – het brontype is beschikbaar in beide ruimtes...

Druk herhaaldelijk op deze toets tot LINK* op de Beo4-display verschijnt

LIST
LINK

Druk op de toets van de gewenste bron

TV

Bedien de geselecteerde bron op de normale manier

Een bron uit de secundaire ruimte gebruiken – het brontype is beschikbaar in beide ruimtes...

Druk op de toets van de gewenste bron

TV

Bedien de geselecteerde bron op de normale manier

**Als u op de Beo4-display LINK of AV wilt kunnen oproepen, moet u deze functies eerst toevoegen aan de lijst met Beo4-functies. Raadpleeg het hoofdstuk 'De Beo4 aanpassen' op pagina 16 voor meer informatie.*

Stereogeluid in de secundaire ruimte...

Gewoonlijk wordt geluid afkomstig van een bron uit de primaire ruimte, zoals een set-top box, in mono doorgegeven naar de secundaire ruimte.

U kunt echter stereogeluid kiezen:

- > Druk bijvoorbeeld op SAT om een set-top box in te schakelen die op het systeem in de primaire ruimte is aangesloten.
- > Druk herhaaldelijk op LIST tot AV* verschijnt op de Beo4-display.
- > Druk nogmaals op SAT om stereogeluid te beluisteren.

Belangrijk! Tijdens het gebruik van deze functie is geen doorgifte van andere bronnen uit de primaire ruimte mogelijk naar andere systemen in de secundaire ruimte!

De instellingen voor afspelen en standby zetten met behulp van de timer kunt u ook activeren op een televisie in een secundaire ruimte.

Programmeer deze instellingen vanaf het systeem in de primaire ruimte en activeer de timerfunctie op de televisie in de secundaire ruimte, raadpleeg ook ['Welke opties bevat het menu Set Timer' op pagina 19.](#)

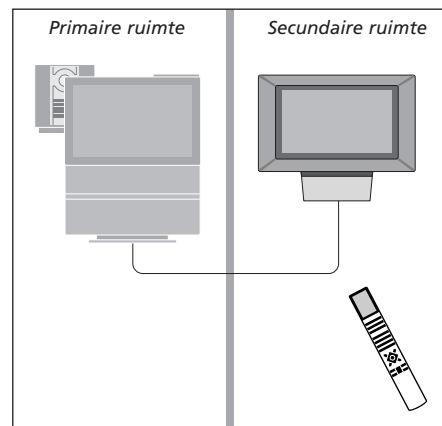

Met de Beo4 kunt u een groot aantal functies van de televisie op afstand bedienen. De Beo4-display biedt bovendien toegang tot nog meer functies.

Elke keer als op de Beo4-display een bron vermeld staat (TV, RADIO, etc.), kunt u met de LIST-toets ook andere functies voor die bron op de display oproepen en die bron bedienen, net alsof u er nog wat extra toetsen bij krijgt. U kunt met de Beo4 ook andere apparaten inschakelen als die op de televisie zijn aangesloten.

De Beo4 bevat weliswaar een lijst van alle extra audio- en videofuncties van Bang & Olufsen, maar alleen de functies die worden ondersteund door de televisie werken als u ze op de Beo4-display oproept.

U kunt de Beo4 echter aanpassen aan de televisie en de volgorde vastleggen waarin deze extra functies verschijnen als u ze oproept.

De Beo4-afstandsbediening instellen

Als u een extra Beo4-afstandsbediening hebt, dan kunt u deze voor uw televisie configureren.

Houd de standbytoets ingedrukt •

Druk hierop om naar de Beo4-instelfunctie te gaan **LIST**

Laat beide toetsen los. ADD? wordt op de display afgebeeld **ADD?**

Druk herhaaldelijk op deze toets tot CONFIG? op de Beo4-display verschijnt **LIST**
CONFIG?

Druk hierop om het type configuratie te kunnen selecteren **GO**

Druk herhaaldelijk op deze toets tot VIDEO? op de Beo4-display verschijnt **LIST**
VIDEO?

Druk hierop om de videoconfiguratie te openen **GO**

Druk herhaaldelijk op deze toets tot VIDEO1 op de Beo4-display verschijnt* **LIST**
VIDEO1

Druk hierop om de configuratie op te slaan **GO**

Nu verschijnt STORED om aan te geven dat de configuratie is opgeslagen. U verlaat de Beo4-instelfunctie automatisch **STORED**

**Als de videoconfiguratie niet VIDEO1 bevat, selecteert u in plaats daarvan AVANT.*

Een extra 'toets' toevoegen

Als u een nieuwe functie aan de lijst met Beo4-functies toevoegt, kunt u deze nieuwe toets oproepen op de display van de Beo4-afstandsbediening.

Houd de standbytoets ingedrukt •

Druk hierop om naar de Beo4-instelfunctie te gaan **LIST**

Laat beide toetsen los. ADD? wordt op de display afgebeeld **ADD?**

Druk hierop om de lijst met beschikbare 'toetsen' weer te geven die u kunt toevoegen. De eerste 'toets' verschijnt op de display en knippert **GO**

Druk hierop om verder of terug te bladeren in de lijst met alle extra 'toetsen' ▲▼

Druk hierop om de 'toets' toe te voegen en deze op zijn vooraf ingestelde plaats te zetten of als eerste 'toets' in de lijst, of... **GO**

...druk hierop om de 'toets' in te voegen op een bepaalde plaats in de lijst **1 – 9**

Nu verschijnt ADDED om aan te geven dat de 'toets' is opgeslagen. U verlaat de Beo4-instelfunctie automatisch **ADDED**

Extra 'toetsen' verplaatsen

U kunt de volgorde veranderen waarin de extra 'toetsen' verschijnen als u op LIST drukt.

Houd de standbytoets ingedrukt •

Druk hierop om naar de Beo4-instelfunctie te gaan **LIST**

Laat beide toetsen los. ADD? wordt op de display afgebeeld **ADD?**

Druk herhaaldelijk op deze toets tot MOVE? op de Beo4-display verschijnt **LIST**
MOVE?

Druk hierop om de lijst met extra 'toetsen' te openen. De eerste 'toets' wordt op de display afgebeeld **GO**

Druk hierop om verder of terug te bladeren in de lijst met extra 'toetsen' **▲**
▼

Druk hierop om de afgebeelde 'toets' te verplaatsen en als eerste in de lijst te zetten, of... **GO**

...druk hierop om de 'toets' te verplaatsen naar een bepaalde plaats in de lijst **1 - 9**

Nu verschijnt MOVED om aan te geven dat de 'toets' is verplaatst. U verlaat de Beo4-instelfunctie automatisch **MOVED**

Een extra 'toets' verwijderen

U kunt alle extra 'toetsen' verwijderen die beschikbaar zijn als u op LIST drukt.

Houd de standbytoets ingedrukt •

Druk hierop om naar de Beo4-instelfunctie te gaan **LIST**

Laat beide toetsen los. ADD? wordt op de display afgebeeld **ADD?**

Druk herhaaldelijk op deze toets tot REMOVE? op de Beo4-display verschijnt **LIST**
REMOVE?

Druk hierop om de lijst met extra 'toetsen' te openen. De eerste 'toets' wordt op de display afgebeeld **GO**

Druk hierop om verder of terug te bladeren in de lijst met extra 'toetsen' **▲**
▼

Druk hierop om de 'toets' te verwijderen die wordt afgebeeld op de display **GO**

Nu verschijnt REMOVED om aan te geven dat de 'toets' is verplaatst. U verlaat de Beo4-instelfunctie automatisch **REMOVED**

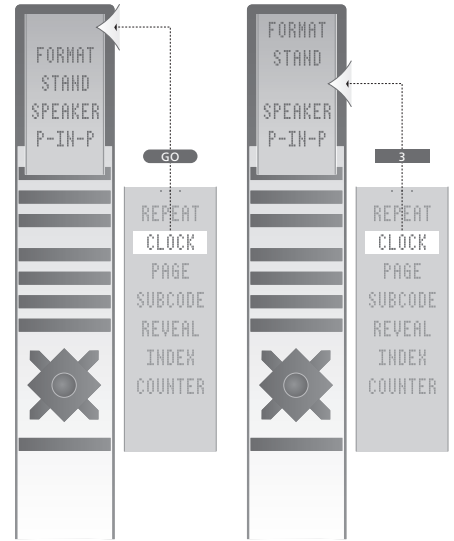

Een extra 'toets' aan de Beo4-afstandsbediening toevoegen, naar keuze bovenaan of op een bepaalde plaats in de lijst.

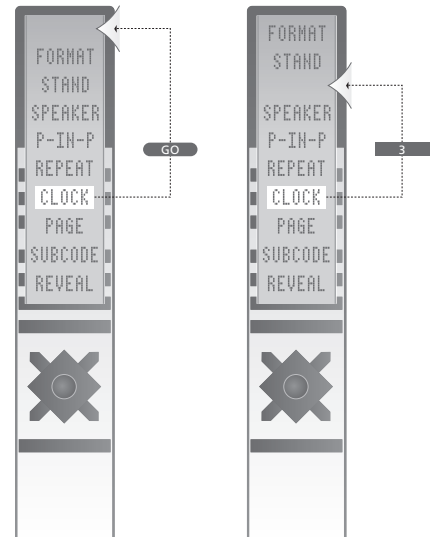

Extra 'toetsen' verplaatsen, naar keuze bovenaan of naar een bepaalde plaats in de lijst.

Dit hoofdstuk bevat een algeheel overzicht van het menusysteem, als hulp bij de schermmenu's die uw televisie biedt.

Hier vindt u ook gedetailleerde informatie over de afzonderlijke menu's met hun talloze opties voor instellen en afstellen.

Klik in het overzicht rechts op een menunaam om naar de pagina met een beschrijving van dit menu te gaan.

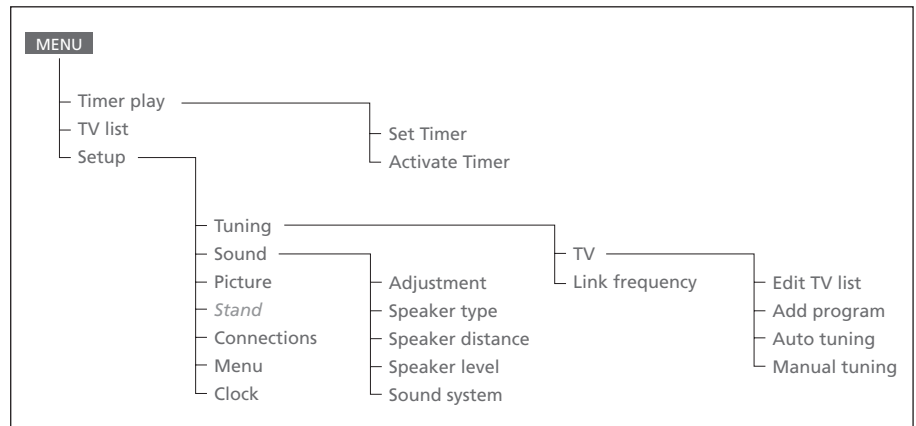

Het uitgebreide schermmenu voor de televisie.

Druk op de Beo4 op MENU om het hoofdmenu te openen.

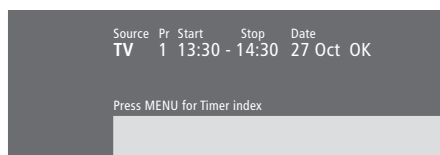

Items in het menu *Set Timer...*

Source

Afhankelijk van de gekozen optie geeft *Source* aan dat een bepaalde bron moet worden in- of uitgeschakeld of dat het systeem moet worden uitgeschakeld. U kunt kiezen uit*:

TV

Om de televisie aan te zetten.

V.Tape

Om een videorecorder aan te zetten.

Cd

Om een cd-speler aan te zetten.

A.Tape

Om een audiocassetdeck aan te zetten.

Radio

Om een radio aan te zetten.

N.Music, N.Radio

Om muziek af te spelen die opgeslagen is op een pc of op internet staat (als een pc met een BeoLink PC-kastje is aangesloten).

Standby

Om de BeoVision 3 uit te zetten. Als u andere compatibele audio- of videosystemen op de televisie hebt aangesloten, worden deze eveneens uitgeschakeld, ook al hebt u deze systemen geprogrammeerd om te spelen.

Pr (zendernummer)

Kies het gewenste zendernummer.

Start en Stop (begin- en eindtijden)

Toets de tijdstippen in waarop het systeem moet starten of stoppen met spelen. Als u *Standby* hebt gekozen als bron, voer dan alleen de eindtijd in.

Date of Days

Geef de datum op waarop het systeem moet beginnen met spelen of waarop het systeem moet worden uitgeschakeld.

OK

Als *OK* is gemarkeerd, drukt u op *GO* om de instellingen voor afspelen of standby zetten met de timer op te slaan.

*Als *Radio* beschikbaar is, verschijnen ook de opties *CD* en *A.Tape*, ongeacht of deze apparatuur ook werkelijk aangesloten is.

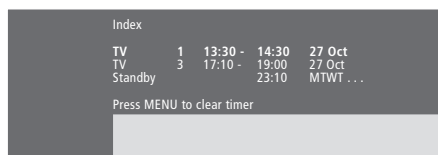

Items in het menu *Timer index...*

De timerindex bevat een overzicht van al uw geprogrammeerde timerinstellingen.

Een gemarkeerde timer kunt u bewerken door op *GO* te drukken.

Een gemarkeerde timer kunt u wissen door op *MENU* te drukken.

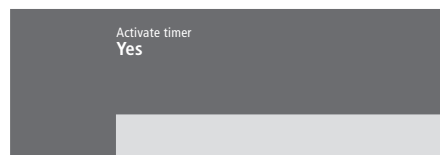

Items in het menu *Activate Timer...*

Kies *Yes* om de timers te activeren en kies *No* om de timers te deactiveren.



Items in het menu *Edit TV list...*

Als de lijst met tv-zenders verschijnt, kunt u verschillende dingen doen:

- De volgorde veranderen waarin de tv-zenders in de lijst verschijnen.
- Ongewenste tv-zenders wissen.
- Uw tv-zenders een naam of een andere naam geven.

Raadpleeg voor meer informatie het hoofdstuk 'Geprogrammeerde tv-zenders bewerken' op pagina 28 van de bedieningshandleiding.

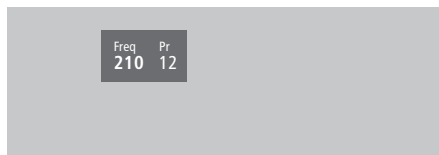

Items in het menu *Add program...*

Freq (frequentie)

Toont de frequentie tijdens het toevoegen van programma's in het menu *Add program*.

Pr (zendernummer)

Toont het zendernummer tijdens het toevoegen van programma's in het menu *Add program*.

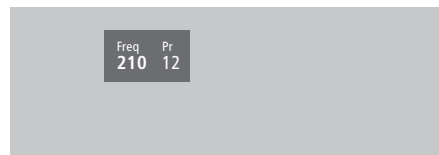

Items in het menu *Auto tuning...*

Freq (frequentie)

Toont de frequentie tijdens het afstemmen in het menu *Auto tuning*.

Pr (zendernummer)

Toont het zendernummer tijdens het afstemmen in het menu *Auto tuning*.

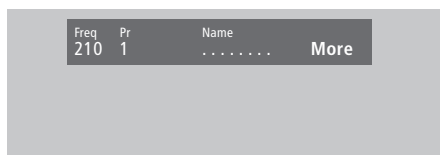

Items in het eerste menu van *TV manual tuning...*

Freq (frequentie)

Het zoeken stopt bij de eerste zender die met een redelijke signaalsterkte wordt ontvangen. Als u de exacte frequentie van een zender weet, kunt u deze rechtstreeks invoeren met behulp van de cijfertoetsen op de Beo4-afstandsbediening.

(System)

Als *System* in het menu verschijnt, controleert u, voordat u begint met afstemmen, of het juiste zendsysteem is geselecteerd.

Pr (zendernummer)

Toets het zendernummer in (1–99) waaronder u de zender wilt vastleggen.

Name

De naam die u aan een zender geeft, verschijnt in de lijst met tv-zenders. Een naam kan uit maximaal 8 tekens bestaan: de letters A–Z, cijfers en punten. Raadpleeg voor meer informatie het hoofdstuk 'Geprogrammeerde zenders een naam geven' op pagina 30 van de bedieningshandleiding.

More

Als het nodig is om extra gegevens in te voeren, verplaatst u de cursor naar *More* en drukt u op GO. Er verschijnt nu een tweede menu van 'TV manual tuning'.

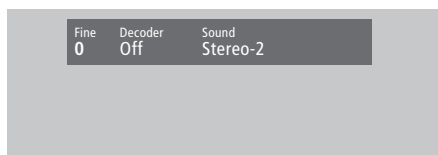

Items in het tweede menu van *TV manual tuning...*

Fine (fijnafstemming)

De tv wordt automatisch afgestemd op het best mogelijke beeld. Als echter een andere zender op bijna dezelfde frequentie uitzendt, kan dit het beeld storen. Met behulp van fijnafstemming kunt u dat eventueel verhelpen. Het bereik van de fijnafstemming is +8 tot -8.

Decoder

Als u één decoder hebt aangesloten, kunt u *On* of *Off* kiezen. Als u twee decoders hebt aangesloten op de televisie, kunt u *Dec1*, *Dec2* of *Off* kiezen.

Sound (mono/stereo/taal)

Bij een tv-zender kunt u soms kiezen uit meerdere soorten geluid. Voorbeelden hiervan zijn stereogeluid, monogeluid of een andere taal.

Als u een geluidstype of taal hebt vastgelegd, kunt u tijdens het kijken naar een zender desgewenst toch weer overschakelen naar een ander geluidstype of een andere taal. Raadpleeg voor informatie over de verschillende beschikbare geluidstypen het hoofdstuk 'Het geluidstype of de taal wijzigen' op pagina 9 van de bedieningshandleiding.

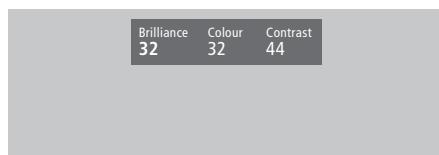
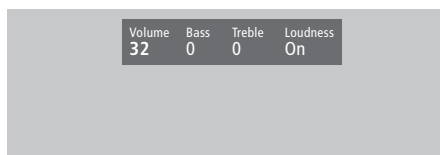

Items in het menu *Sound Adjustment...*

Volume

Het geluidsniveau kunt u binnen een bereik van 00 tot 72 in stappen van twee instellen.

Bass

De lage tonen kunt u binnen een bereik van +6 tot -6 stapsgewijs instellen; 0 is de standaardinstelling.

Treble

De hoge tonen kunt u binnen een bereik van +6 tot -6 stapsgewijs instellen; 0 is de standaardinstelling.

Loudness

Bij de geluidsstrekte kunt u *On* of *Off* selecteren. Deze functie wordt gebruikt om het effect te compenseren dat het menselijk oor bij lagere geluidsstrektes minder gevoelig wordt voor hoge en lage tonen. De lage en hoge frequenties worden extra versterkt weergegeven, waardoor de muziek dynamischer gaat klinken.

Subwoofer (alleen beschikbaar als een BeoLab 2-subwoofer aangesloten is op de televisie).

De subwoofer kunt u binnen een bereik van +9 tot -9 stapsgewijs instellen; 0 is de standaardinstelling.

Items in het menu *'Balance'...*

Balance

De luidsprekerbalans kan maximaal 6 stappen naar links of naar rechts worden verschoven. >< is de standaardinstelling.

Raadpleeg voor informatie over het aanpassen van de luidsprekerbalans tussen de vijf luidsprekers in een surround-soundopstelling het hoofdstuk *'Thuisbioscoop'* op pagina 10 van de bedieningshandleiding.

Items in het menu *Picture...*

Brilliance

De helderheid van het beeld kunt u binnen een bereik van 00 tot 62 in stappen van twee instellen. 32 is de standaardinstelling.

Colour

De kleurverzadiging kunt u binnen een bereik van 00 tot 62 in stappen van twee instellen. De standaardinstelling is 32.

Contrast

Het beeldcontrast kunt u binnen een bereik van 00 tot 62 in stappen van twee instellen. 44 is de standaardinstelling.

Voor videobronnen die gebruikmaken van het NTSC-signaal is nog een vierde beeldinstelling beschikbaar: De tint (kleurtint of kleurnuance) kan worden aangepast.

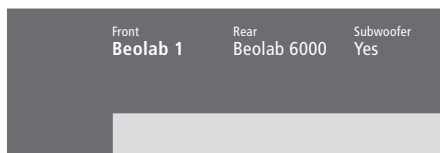

Items in het menu *Speaker type...*

Front

Selecteer de luidsprekers die u hebt aangesloten uit de beschikbare opties. Als geen luidsprekers zijn aangesloten, selecteert u *None*.

Rear

Selecteer de luidsprekers die u hebt aangesloten uit de beschikbare opties. Als geen luidsprekers zijn aangesloten, selecteert u *None*.

Subwoofer

Geef aan of u een BeoLab 2-subwoofer hebt aangesloten. U kunt kiezen tussen *Yes* en *No*.

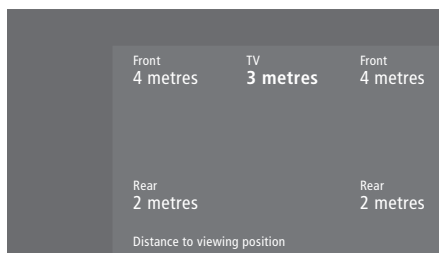

Items in het menu *Speaker distance...*

Front

Selecteer de afstand (ongeveer) in meters in een rechte lijn tussen uw kijkpositie en elke luidspreker.

Rear

Selecteer de afstand (ongeveer) in meters in een rechte lijn tussen uw kijkpositie en elke luidspreker.

TV

Selecteer de afstand (ongeveer) in meters in een rechte lijn tussen uw kijkpositie en de televisie.

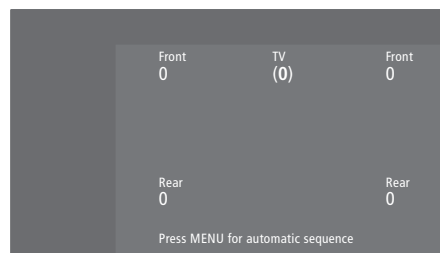

Items in het menu *Speaker level...*

Front

Stel het volume in van de luidsprekers links en rechts voor.

Rear

Stel het volume in van de luidsprekers links en rechts achter.

TV

Bij het instellen vergelijkt u het volume van de externe luidsprekers steeds met het volume van de televisieluidsprekers (wat u niet kunt aanpassen in dit menu).

– de twee opties voor het kalibreren

Manual (standaardoptie)

Als u de handmatige volgorde hebt gekozen, hoort u het geluid van de luidspreker die u in het menu markeert. Vervolgens past u het volume aan.

Automatic

Als u de automatische volgorde kiest, verspringt het geluid om de twee tot drie seconden naar een volgende externe luidspreker. Om het volume van de luidsprekers in te stellen, zet u de cursor op de eerste luidspreker die u wilt aanpassen.

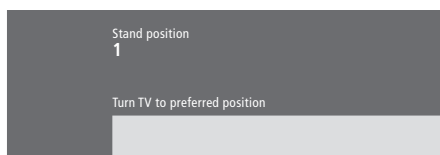

Items in het menu *Stand...*

- 1 Selecteer 1 voor de primaire kijkpositie.
- 2 Selecteer 2 voor de tweede kijkpositie.
- 0 Selecteer 0 voor de standbypositie.

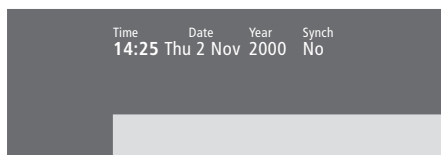

Items in het menu *Clock...*

- Time*
Geeft de tijd aan. Voer de juiste tijd in met behulp van de cijfertoetsen op de Beo4.
- Date*
Geeft de dag van de week en de datum aan.
- Year*
Geeft het jaar aan.
- Synch*
Hiermee kunt u de interne klok synchroniseren via teletekst.

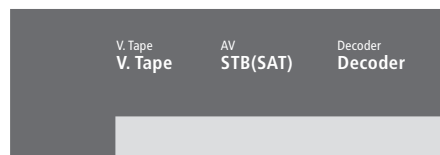

Items in het menu *Connections...*

- V.Tape*
V.Tape... voor een Bang & Olufsen videorecorder.
DVD... voor een dvd-speler.
STB (SAT), STB (V.AUX)... voor een set-top box*.
None... als er niets is aangesloten.
- AV*
DVD... voor een dvd-speler.
STB (SAT), STB (V.AUX)... voor een set-top box*.
V.AUX... voor overige apparatuur.
Non B&O V.Tape2... voor een videorecorder van een ander merk dan Bang & Olufsen.
V.Tape2... voor een Bang & Olufsen videorecorder.
S-VHS V.TP2... voor een Super-VHS-videorecorder.
Decoder(2)... voor een tweede decoder. Sluit de eerste decoder aan op de ingang DECODER.
None... als er niets is aangesloten.
- Decoder*
Decoder(1)... voor de eerste decoder of een uitbreidingskastje.
STB (SAT), STB (V.AUX)... voor een set-top box*.
V.AUX... voor overige apparatuur van een ander merk dan Bang & Olufsen.
Non B&O V.Tape2... voor een videorecorder van een ander merk dan Bang & Olufsen.
None... als er niets is aangesloten.

*Kies *STB (SAT)* voor een eerste set-top box en *STB (V.AUX)* voor een tweede set-top box.

Aansluitingen

[Aansluitingen in een secundaire ruimte, 14](#)

Aansluitpaneel, *Bedieningshandleiding p. 48*

Aansluitpanelen, *Bedieningshandleiding*

p. 41 en 48

Antenne- en netstroomaansluiting,

Bedieningshandleiding p. 42

[Audiosysteem, – aansluiten op de televisie, 10,](#)

Bedieningshandleiding p. 43

De televisie aansluiten,

Bedieningshandleiding p. 42

[Decoder – AV- of RF-decoder, 9,](#)

Bedieningshandleiding p. 45

[Decoder – twee decoders, 9](#)

Extra videoapparatuur aannemen,

Bedieningshandleiding p. 32

Extra videoapparatuur,

Bedieningshandleiding p. 43

– dvd-speler, AV 2-uitbreiding, videorecorder,

set-top box, videospel, camcorder, etc.

[Items in het menu 'Connections', 24](#)

Koptelefoon, *Bedieningshandleiding p. 48*

[Luidsprekers aansluiten, 4](#)

[Set-top box – alternatieve aansluiting van een set-top box, 8](#)

[Set-top box – AV-aansluiting, 7](#)

[Set-top box – infraroodzender, 7](#)

Aansluitpanelen

Aansluitpaneel, *Bedieningshandleiding p. 48*

De aansluitpanelen, *Bedieningshandleiding p. 41*

Extra apparatuur aansluiten,

Bedieningshandleiding p. 43

Paneel met AV- en antenneaansluitingen,

Bedieningshandleiding p. 45

Paneel met luidspreker aansluitingen en

digitale ingangen,

Bedieningshandleiding p. 44

Afstemmen

Beschikbare tv-zenders zoeken,

Bedieningshandleiding p. 26

Geprogrammeerde tv-zenders aanpassen,

Bedieningshandleiding p. 28

Geprogrammeerde zenders een naam geven,

Bedieningshandleiding p. 30

Geprogrammeerde zenders verplaatsen,

Bedieningshandleiding p. 29

Geprogrammeerde zenders verwijderen,

Bedieningshandleiding p. 31

[Items in het eerste menu 'TV manual tuning', 21](#)

[Items in het menu 'Add program', 20](#)

[Items in het menu 'Auto tuning', 20](#)

[Items in het tweede menu 'TV manual tuning', 21](#)

Nieuwe tv-zenders toevoegen,

Bedieningshandleiding p. 27

Beeld

Dubbel scherm, *Bedieningshandleiding p. 14*

Helderheid, kleur en contrast wijzigen,

Bedieningshandleiding p. 36

Het beeld het hele scherm laten vullen,

Bedieningshandleiding p. 11

[Items in het menu 'Picture', 22](#)

Beo4-afstandsbediening

De batterijen van de Beo4 vervangen,

Bedieningshandleiding p. 47

De Beo4 gebruiken,

Bedieningshandleiding p. 4–5

[De Beo4-afstandsbediening instellen, 16–17](#)

[Een 'toets' toevoegen aan de lijst met](#)

[Beo4-functies, 16](#)

[Een 'toets' verwijderen uit de lijst met](#)

[Beo4-functies, 17](#)

[Extra 'toetsen' verplaatsen, 17](#)

Kennismaking met de Beo4,

Bedieningshandleiding p. 4

Toegang tot extra apparatuur via de Beo4,

Bedieningshandleiding p. 33

BeoLink

[Aansluitingen in een secundaire ruimte, 14](#)

[Bediening in een secundaire ruimte, 15](#)

[BeoVision 3 in een secundaire ruimte gebruiken, 14](#)

Link-ingang, 12, *Bedieningshandleiding p. 45*

[Systeemmodulator, 13](#)

[Verbindingsfrequentie, 13](#)

Camcorder

Camcorderopnamen bekijken,

Bedieningshandleiding p. 49

Een camcorder aansluiten,

Bedieningshandleiding p. 48

Van een camcorder naar een videoband

kopiëren, *Bedieningshandleiding p. 49*

Cd-rom

De cd-rom gebruiken,

Bedieningshandleiding p. 2

Contact

Contact opnemen met Bang & Olufsen,

Bedieningshandleiding p. 52

Decoder

[AV- of RF-decoder aansluiten, 9](#)

De aansluitpanelen, *Bedieningshandleiding p. 41*

[Twee decoders aansluiten, 9](#)

Displays en menu's

Display op het scherm,

Bedieningshandleiding p. 5

Informatie in de display en menu's,

Bedieningshandleiding p. 5

[Schermmenu's – index, 18](#)

Formaat

Een beeldformaat kiezen,

Bedieningshandleiding p. 11

Geluid

De naam van het actieve geluidssysteem

afbeelden, *Bedieningshandleiding p. 38*

Een luidsprekercombinatie selecteren,

Bedieningshandleiding p. 10

Geluid uitschakelen,

Bedieningshandleiding p. 9

[Geluidsniveau afstemmen, 6](#)

Geluidstype of taal wijzigen,

Bedieningshandleiding p. 9

[Items in het menu 'Sound Adjustment', 22](#)

Luidsprekers voor filmgeluid selecteren,

Bedieningshandleiding p. 10

Volume aanpassen of uitschakelen,

Bedieningshandleiding p. 9

Volume, lage en hoge tonen of balans

wijzigen, *Bedieningshandleiding p. 38*

Hoofdtelefoon

Aansluitingen maken op het aansluitpaneel,
Bedieningshandleiding p. 48

Klok

Interne klok instellen,
Bedieningshandleiding p. 34
[Items in het menu 'Clock', 24](#)

Luidsprekers

[Externe luidsprekers plaatsen, 3](#)
[Geluidsniveau afstemmen, 6](#)
[Items in het menu 'Speaker distance', 23](#)
[Items in het menu 'Speaker level', 23](#)
[Items in het menu 'Speaker type', 23](#)
[Luidsprekers aansluiten, 4](#)
[Luidsprekers positioneren, 5](#)
Luidsprekers voor filmgeluid selecteren,
Bedieningshandleiding p. 10

Master Link

[Audiosysteem aansluiten op de televisie, 10–11](#)
[Audiosysteem aansluiten, 10](#)
[Geïntegreerd audio- en videosysteem gebruiken, 11](#)
[Option-instellingen, 10](#)

Onderhoud

De batterijen van de Beo4 vervangen,
Bedieningshandleiding p. 47
De televisie verplaatsen,
Bedieningshandleiding p. 40
Onderhoud van de televisie,
Bedieningshandleiding p. 46

Ondertiteling

Ondertiteling via teletekst,
Bedieningshandleiding p. 13

Pincode

Pincode gebruiken, *Bedieningshandleiding p. 21*
Pincode vergeten, *Bedieningshandleiding p. 21*
Pincode wijzigen of verwijderen,
Bedieningshandleiding p. 20
Pincodesysteem activeren,
Bedieningshandleiding p. 20

Plaatsing

De televisie plaatsen,
Bedieningshandleiding p. 40
[Externe luidsprekers plaatsen, 3](#)

Plaats van de televisie

[Items in het menu 'Stand', 24](#)
Stand van de tv aanpassen,
Bedieningshandleiding p. 9
Standaardposities, *Bedieningshandleiding p. 35*

Set-top box

[Alternatieve aansluiting van een set-top box, 8](#)
Een set-top box bedienen,
Bedieningshandleiding p. 22
Het menu Set-top Box Controller,
Bedieningshandleiding p. 23
[Set-top box – AV-aansluiting, 7](#)
[Set-top box – infraroodzender, 7](#)

Surround sound

[Luidsprekeropstelling – surround sound, 3–6](#)
Luidsprekers voor filmgeluid selecteren,
Bedieningshandleiding p. 10
Paneel met luidsprekeraansluitingen en digitale ingangen,
Bedieningshandleiding p. 44

Taal

Geluidstype of taal wijzigen,
Bedieningshandleiding p. 9

Teletekst

Belangrijkste teletekstfuncties,
Bedieningshandleiding p. 12
Bijgewerkte teletekstpagina's,
Bedieningshandleiding p. 16
Favoriete teletekstpagina's opslaan – MEMO-pagina's, *Bedieningshandleiding p. 12*
Ondertiteling via teletekst activeren,
Bedieningshandleiding p. 13
Rechtstreeks naar een pagina springen via Fasttext, *Bedieningshandleiding p. 19*
Teletekst – large, mix en reveal,
Bedieningshandleiding p. 16

Thuisbioscoop

Het beeld het hele scherm laten vullen,
Bedieningshandleiding p. 11
Luidsprekers voor filmgeluid selecteren,
Bedieningshandleiding p. 10

Timer

De functie Timer play activeren,
Bedieningshandleiding p. 19
Interne klok instellen,
Bedieningshandleiding p. 34
[Items in het menu 'Activate Timer', 19](#)
Televisie automatisch starten of stoppen,
Bedieningshandleiding p. 18
Timerinstellingen bekijken, bewerken of verwijderen, *Bedieningshandleiding p. 19*

Tv-zenders

Beschikbare zenders zoeken,
Bedieningshandleiding p. 26
De lijst met zenders bekijken,
Bedieningshandleiding p. 8
Een tv-zender kiezen,
Bedieningshandleiding p. 8
Geprogrammeerde tv-zenders aanpassen,
Bedieningshandleiding p. 28
Geprogrammeerde zenders een naam geven,
Bedieningshandleiding p. 30
Geprogrammeerde zenders verplaatsen,
Bedieningshandleiding p. 29
Geprogrammeerde zenders verwijderen,
Bedieningshandleiding p. 31
[Items in het menu 'Edit TV list', 20](#)
Nieuwe tv-zenders toevoegen,
Bedieningshandleiding p. 27